

Омыватель штатной камеры заднего вида для Renault Kaptur с 2016 г.в.

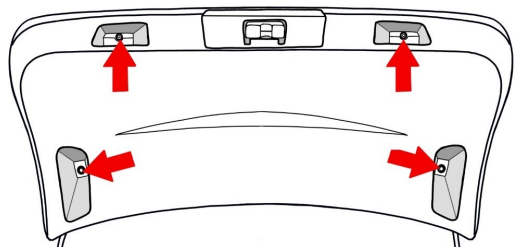

Инструкция по установке

1. ОТВЕРТКОЙ TORX T20 ОТВЕРНИТЕ 4 ВИНТА КРЕПЛЕНИЯ ОБИВКИ КРЫШКИ БАГАЖНИКА



2. СНИМИТЕ ПЛАСТИКОВУЮ ОБИВКУ КРЫШКИ БАГАЖНИКА

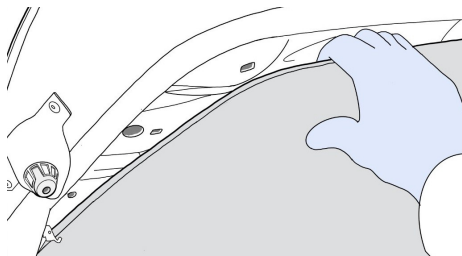

3. УБЕДИТЕСЬ В НАЛИЧИИ И ЦЕЛОСТНОСТИ КЛИПС НА ОБИВКЕ

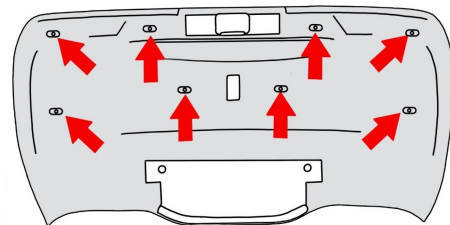

4. ОТСОЕДИНИТЕ РАЗЪЕМ ПРОВОДКИ КАМЕРЫ, ОСВОБОДИТЕ КРЕПЛЕНИЕ ПРОВОДКИ К КУЗОВУ

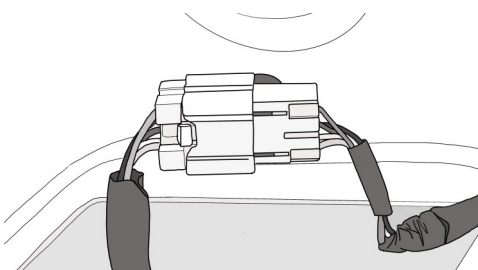

5. СНИМИТЕ РАЗЪЕМ С ЗАМКА КРЫШКИ БАГАЖНИКА

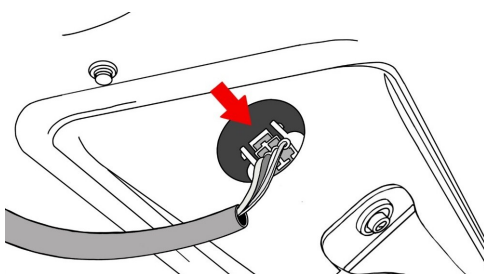

6. ТОРЦЕВЫМ КЛЮЧОМ НА 10 ОТВЕРНИТЕ 4 ГАЙКИ КРЕПЛЕНИЯ НАРУЖНОЙ НАКЛАДКИ ДВЕРИ БАГАЖНИКА

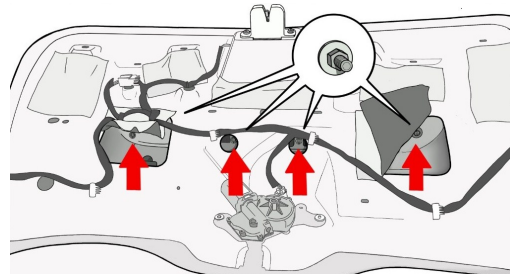

7. ПРОГРЕЙТЕ НАРУЖНУЮ НАКЛАДКУ СТРОИТЕЛЬНЫМ ФЕНОМ (ТЕМПЕРАТУРОЙ ОКОЛО 100 С) И СНИМИТЕ ЕЕ

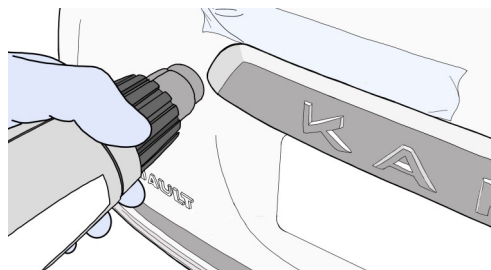

8. СНИМИТЕ РАЗЪЕМ С КАМЕРЫ ЗАДНЕГО ВИДА

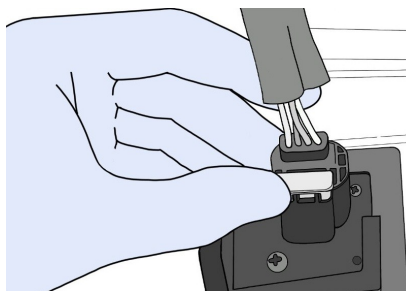

9. ОТВЕРТКОЙ TORX T20 ОТВЕРНИТЕ ВИНТ КРЕПЛЕНИЯ КАМЕРЫ ЗАДНЕГО ВИДА ИЛИ ОСВОБОДИТЕ 2 ФИКСАТОРА (ДЛЯ АВТОМОБИЛЕЙ ПОСЛЕ РЕСТАЙЛИНГА 2020 ГОДА) И СНИМИТЕ КУМЕРУ

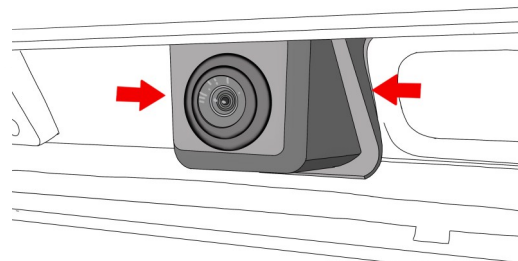
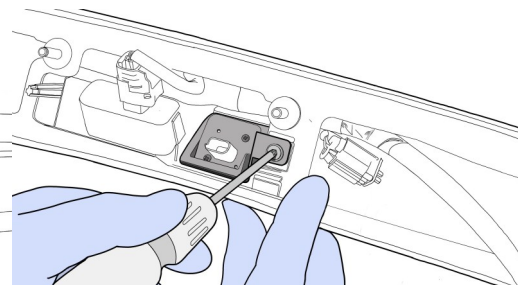

10. ДЛЯ АВТОМОБИЛЕЙ ДО РЕСТАЙЛИНГА 2020г ОТВЕРНИТЕ 2 ВИНТА КРЕПЛЕНИЯ КАМЕРЫ К КРОНШТЕЙНУ И УСТАНОВИТЕ КАМЕРУ НА НОВЫЙ КРОНШТЕЙН QR КОДОМ ВВЕРХ, КАК ПОКАЗАНО НА ФОТО

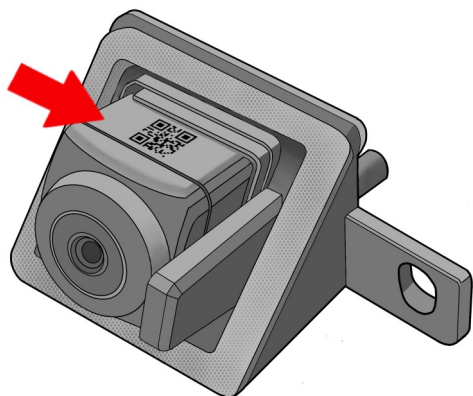

11. ДЛЯ АВТОМОБИЛЕЙ ПОСЛЕ РЕСТАЙЛИНГА 2020г ОТВЕРНИТЕ 2 ВИНТА КРЕПЛЕНИЯ КАМЕРЫ К КРОНШТЕЙНУ, ОСВОБОДИТЕ ФИКСАТОР И ИЗВЛЕКИТЕ КАМЕРУ ИЗ КРЕПЛЕНИЯ. УСТАНОВИТЕ КАМЕРУ НА НОВЫЙ КРОНШТЕЙН НАКЛЕЙКОЙ ВВЕРХ, КАК ПОКАЗАНО НА ФОТО

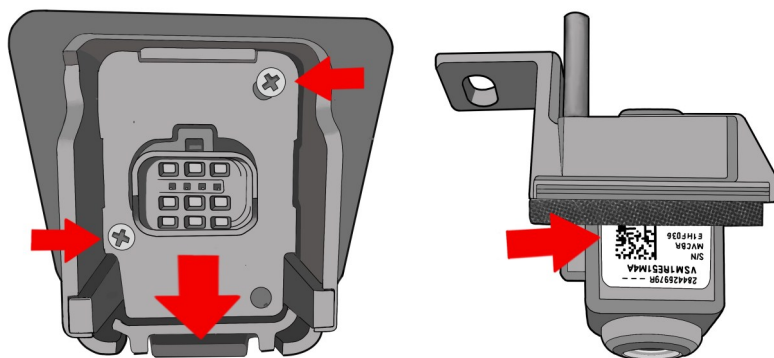

11. УСТАНОВИТЕ КРОНШТЕЙН С КАМЕРОЙ В ШТАТНОЕ МЕСТО, С ПОМОЩЬЮ ОТВЕРТКИ ЗАЩЕЛКНИТЕ КЛИПСЫ КРЕПЛЕНИЯ, ЗАКРУ-

12. СНИМИТЕ УПЛОТНИТЕЛЬ ШТАТНОГО ШЛАНГА, РАЗРЕЖЬТЕ ШЛАНГ И УСТАНОВИТЕ ТРОЙНИК ИЗ КОМПЛЕКТА.

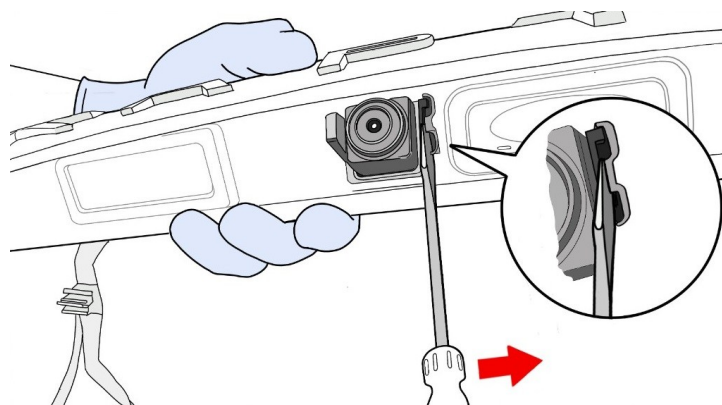
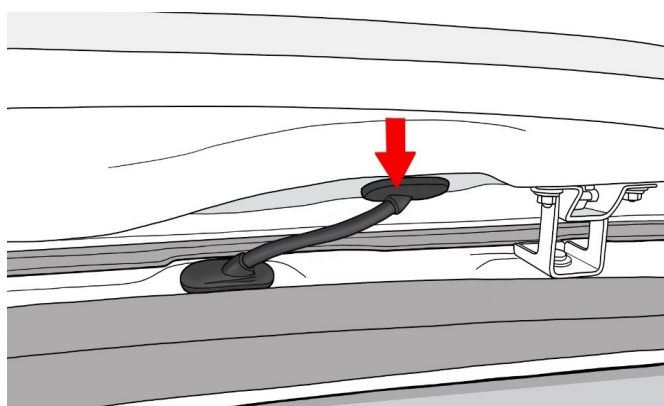

13. СОЕДИНИТЕ ТРОЙНИК С ОМЫВАТЕЛЕМ КАМЕРЫ ШЛАНГОМ, ПРОТЯНУВ ЕГО ВНУТРИ ПРАВОЙ СТОРОНЫ КРЫШКИ БАГАЖНИКА. ВКЛЮЧИТЕ ОМЫВАТЕЛЬ ЗАДНЕГО СТЕКЛА, УБЕДИТЕСЬ В ОТСУТСТВИИ ТЕЧЕЙ. СБОРКА АВТО ОСУЩЕСТВЛЯЕТСЯ В ОБРАТНОЙ ПОСЛЕДОВАТЕЛЬНОСТИ (ПРИ СБОРКЕ УБЕДИТЕСЬ ЧТО УСТАНАВЛИВАЕМЫЕ НАКЛАДКИ НЕ ПЕРЕЖИМАЮТ ШЛАНГ ПОДАЧИ ЖИДКОСТИ К ОМЫВАТЕЛЮ КАМЕРЫ). ПРИ НЕОБХОДИМОСТИ ОТРЕГУЛИРУЙТЕ ПОЛОЖЕНИЕ ШАРИКА ДЛЯ НАИЛУЧШЕГО ОМЫВАНИЯ КАМЕРЫ

СПИСОК НЕОБХОДИМОГО ИНСТРУМЕНТА:

ПЛАСТИКОВЫЙ СЪЕМНИК ДЛЯ ОБИВОК
 ОТВЕРТКИ PH0, PH2 И TORX 20
 ТОРЦЕВОЙ КЛЮЧ 10 мм
 СТРОИТЕЛЬНЫЙ ФЕН
 БОКОРЕЗЫ

КОМПЛЕКТНОСТЬ:

КРОНШТЕЙН ОМЫВАТЕЛЯ
 ШЛАНГ
 ОБРАТНЫЙ КЛАПАН
 ТРОЙНИК
 ПЛАСТИКОВЫЕ ХОМУТЫ
 ИНСТРУКЦИЯ
 САМОРЕЗ

